

BEZPRZEWODOWY PROGRAMOWANY
REGULATOR TEMPERATURY

AURATON 2100 TX RX

DO WSZELKICH URZĄDZEŃ GRZEWCZYCH
I KLIMATYZACYJNYCH W TWOIM DOMU I FIRMIE

- ➡ oszczędność energii do 30%
- ➡ 100% kosztu zakupu regulatora zwraca się już po kilku miesiącach eksploatacji
- ➡ budżet rodzinny uzyska co roku dodatkowe pieniądze, najtańsze - bo zaoszczędzone
- ➡ mniejsze zużycie energii oszczędza środowisko

INSTRUKCJA OBSŁUGI

Wstęp

Ten regulator jest w stanie zastąpić najpowszechniej używane regulatory i przeznaczony jest do użytku w układach sterujących urządzeń grzewczych, a także w urządzeniach chłodzących.

W przeciwieństwie do zwykłych regulatorów działających jako pojedyncze jednostki, regulator AURATON 2100TX stanowi nowy typ tego urządzenia i jego funkcjonowanie rozdzielone jest pomiędzy dwie jednostki. Odbiornik służy do realizacji połączeń obwodów oraz sterowania włączaniem i wyłączaniem ogrzewania i chłodzenia. Układ sterujący służy jako regulator temperatury. Obie jednostki łączą się za pomocą zdalnego sygnału radiowego (RF). Korzyść takiego rozwiązania polega na tym, że układ sterujący

można umieścić w dowolnym miejscu w pobliżu użytkownika i w ten sposób odczytywać i nadzorować temperaturę w kontrolowanym obszarze.

Widok zewnętrzny jednostki sterującej AURATON 2100TX

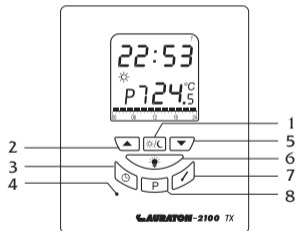

1. Przycisk zmiany temperatury dzień/noc.
2. Przycisk dodawania wartości.

AURATON 2100 TX

3. Przycisk ustawiania zegara.
4. Przycisk zerujący (RESET).
5. Przycisk odejmowania wartości.
6. Przycisk podświetlający ekran.
7. Przycisk ustawiania temperatury.
8. Przycisk ustawiania programów.

Wyświetlacz

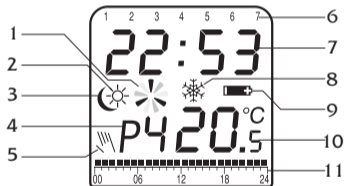

1. Wskaźnik załączenia urządzenia sterowanego.
2. Tryb pracy dzienny.

3. Tryb pracy nocny.
4. Numer realizowanego programu.
5. Sterowanie ręczne.
6. Wskaźnik dni tygodnia.
7. Zegar.
8. Wskaźnik trybu przeciwwamrozeniowego.
9. Wskaźnik wyczerpania baterii.
10. Temperatura.
11. Wskaźnik dobowego przebiegu programu.

Widok odbiornika



Odbiornik i opcjonalna
puszka natynkowa.



Odbiornik zainstalowany
w puszcze natynkowej.

Włącznik zasilania Diody LED

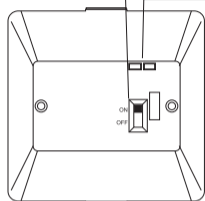

Widok od przodu

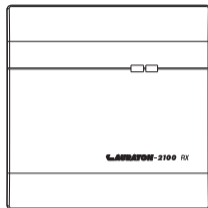

Pokrywa przednia

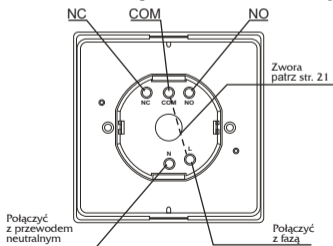

Widok od tyłu

Cechy charakterystyczne

W celu spełnienia rozmaitych potrzeb klienta urządzenie, poza wszelkimi możliwościami właściwymi dla współczesnych regulatorów programowanych, posiada jeszcze wiele przydatnych funkcji i trybów pracy.

Układ sterujący:

- Można go umieścić w obszarze przebywania użytkownika, dzięki czemu użytkownik może mierzyć i nadzorować temperaturę z miejsca, w którym zwykle się znajduje.
- Połączenie z odbiornikiem sygnałem radiowym (RF) o zasięgu 100m na otwartej przestrzeni.
- Ekran ciekłokrystaliczny (LCD) wyświetla tylko niezbędne informacje, co ułatwia zrozumienie wyświetlanych wskazań.
- Zegar pokazujący czas rzeczywisty,

- wyświetlający dzień tygodnia.
- Wyświetlanie temperatury otoczenia.
- Wyświetlanie profilu sterowania.
- Uproszczona regulacja temperatury.
- Uproszczona procedura regulacji.
- 6 wstępnie zdefiniowanych profili sterowania oraz 3 profile sterowania programowane przez użytkownika.
- Tryb przeciwwzamrozeniowy.
- Tryb ręczny nastawy temperatury.
- Wahanie temperatury dobierane przez użytkownika.
- Tryb pracy ogrzewania/chłodzenia dobierany przez użytkownika.
- Wskaźnik wyczerpania baterii.
- 2 baterie alkaliczne typu AA.
- Ergonomiczny projekt obudowy.
- Podświetlenie

Odbiornik:

- Połączony z układem sterującym sygnałem radiowym (RF).
- Natężenie znamionowe - 16A pod obciążeniem opornościowym przy napięciu przemiennym do 230V.
- Zasilany tylko z sieci. Nie jest potrzebna bateria.
- Dwa wskaźniki LED określające stan w obwodzie zasilania i na wyjściu.

Instalacja

Konstrukcja regulatora pozwala na jego łatwą i szybką instalację przy użyciu jedynie kilku narzędzi.

Wybór właściwej lokalizacji regulatora

Na poprawne działanie regulatora w dużym stopniu wpływa jego lokalizacja. Usytuowanie w miejscu bez cyrkulacji powietrza lub bezpośrednio nasłonecznionym spowoduje nieprawidłowe kontrolowanie temperatury.

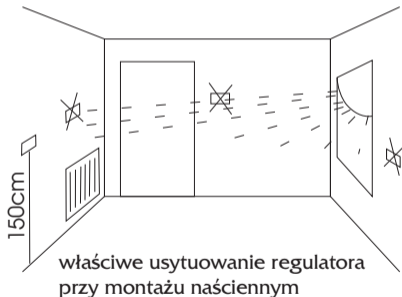

Należy wybrać miejsce, w którym przebywa się najczęściej, ze swobodną cyrkulacją powietrza. Unikać bliskości urządzeń emitujących ciepło (telewizor, grzejnik, lodówka) lub miejsc wystawionych na bezpośrednie działanie słońca. Nie należy umieszczać regulatora bezpośrednio przy drzwiach, aby nie narażać go na drgania.

Regulator możemy przenosić swobodnie lub też zamontować na ścianie:

1. Całkowicie zdjąć przednią pokrywę.
2. Za pomocą wkrętaka zdjąć przednią obudowę.
3. Zaznaczyć pozycję otworów.
4. Wywiercić dwa otwory, w które należy ostrożnie włożyć dwa plastikowe kołki rozporowe tak, aby nie wystawały z otworów.
5. Przy użyciu wkrętaka stabilnie umocować regulator na ścianie.

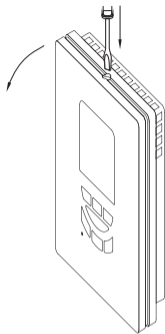

OSTRZEŻENIE: Jeśli po zdjęciu płyty ściennej stwierdzimy, że jest ona przymocowana do skrzynki przyłączeniowej (np. puszki podobnej do znajdującej się za kontaktem do włączania światła lub za gniazdkiem), mogą się w niej znajdować

przewody pod napięciem sieciowym zagrażające porażeniem elektrycznym. Należy skonsultować się z wykwalifikowanym elektrykiem.

Ustawienie kodu adresowego RF

Jeżeli w pobliżu, na przykład w sąsiednim domu, znajduje się inny użytkownik, który zainstaluje taki sam regulator AURATON 2100TX, Wasz odbiornik może reagować na sygnały obcego nadajnika. Aby temu zapobiec należy wybrać indywidualny kod adresowy RF. Wtedy odbiornik będzie odpowiadał tylko na sygnały z kodem wyznaczonym dla swojej instalacji.

1. W celu ustawienia kodu odbiornika należy tylko nacisnąć na jedną lub kilka spośród pięciu dźwigni przełączników.
2. W celu ustawienia kodu jednostki sterującej należy otworzyć obudowę przekaźnika

jednostki. Sposób jej otwarcia - patrz rozdział poświęcony wymianie baterii.

3. Zdjąć jedną lub więcej zworek, jak pokazano na schemacie niżej.

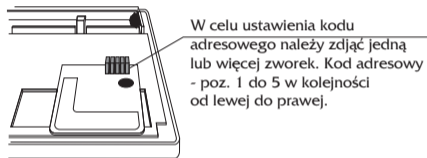

W celu ustawienia kodu adresowego należy zdjąć jedną lub więcej zworek. Kod adresowy - poz. 1 do 5 w kolejności od lewej do prawej.

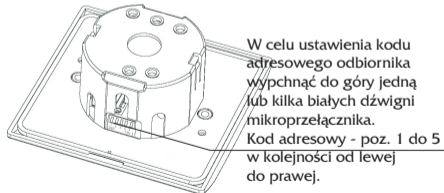

W celu ustawienia kodu adresowego odbiornika wypchnąć do góry jedną lub kilka białych dźwigni mikroprzełącznika. Kod adresowy - poz. 1 do 5 w kolejności od lewej do prawej.

UWAGA:

1. Kod adresowy ustawiony w jednostce sterującej musi się zgadzać z kodem na odbiorniku. Każdej zdjętej zworce numeru kodu adresowego w jednostce sterującej musi odpowiadać dźwignia kodu odbiornika podniesiona do góry.
2. Przed ustawieniem kodu adresowego należy odłączyć zasilanie z sieci i wyjąć baterie.

Montaż odbiornika w opcjonalnej puszcze natynkowej:

1. Zdjąć przednią pokrywę odbiornika.
2. Oznaczyć położenie otworów puszkii natynkowej.
3. Wywiercić dwa otwory i ostrożnie włożyć w nie plastikowe kołki rozporowe w taki sposób, aby ich krawędzie zrównały się z powierzchnią ściany.

AURATON 2100 TX

4. Wepchnąć przewody w puszkę natynkową i przymocować puszkę natynkową do ściany.
5. Przyłączyć przewody.
6. Wepchnąć przewody w puszkę natynkową.
7. Dwie śrubami zamocować starannie odbiornik do puszkę natynkowej.
8. Zasłonić odbiornik pokrywą czołową. W ten sposób instalacja jest zakończona.

Schemat elektryczny

Regulator AURATON 2100TX można stosować w dowolnym układzie grzewczym lub chłodzącym zasilanym elektrycznie.

Połączenia przewodów są następujące:

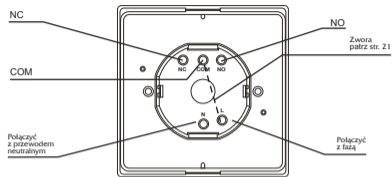

Zaciski przewodów znajdują się na tylnej ścianie odbiornika RX. Są to trzy koncówki oznaczone odpowiednio: **COM**, **NO** i **NC**.

Jest to typowy jednobiegunowy przekaznik dwustanowy. W większości przypadków zacisk NC nie jest wykorzystywany.

Ponizej w/w zacisków znajduje się również podłączenie zasilające (230V).

Są to dwie koncówki oznaczone jako:
N - do podłączenia przewodu neutralnego (0),
L - do podłączenia fazy.

Wybór opcji grzanie / chłodzenie

Wewnątrz przedniej obudowy znajduje się układ przełączników typu DIP (niebieska kostka). Poniższe trzy przełączniki służą do regulacji wahań temperatury oraz systemu grzanie / chłodzenie. Posługując się schematem poniżej, ustawić układ przełączników typu DIP (pozycja nr 3) albo na grzanie, albo na chłodzenie.

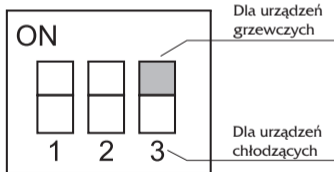

Ustawienie wahań temperatury

Wahanie temperatury to różnica między temperaturą włączenia a temperaturą wyłączenia urządzenia. Jeśli na przykład podczas grzania temperatura ustawiona jest na 20°C, a wahanie na 1°C, regulator rozpocznie pracę w chwili gdy temperatura pomieszczenia spadnie do 19,5°C, a wyłączy się w momencie gdy temperatura podniesie się do 20,5°C.

Posługując się poniższym schematem, proszę ustawić układ przełączników typu DIP (pozycja nr 1 i 2) zgodnie z wybranym przez siebie wahaniami temperatury.

Uwaga! Polecamy ustawienie przełączników 1, 2, 3 typu DIP w pozycji górnej.

AURATON 2100 TX

1	2	Wahanie
Włączony	Włączony	1°C
Wyłączony	Włączony	2°C
Włączony	Wyłączony	3°C
Wyłączony	Wyłączony	4°C

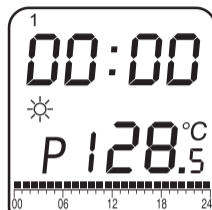
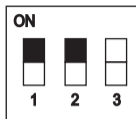

UWAGA! Po zmianie ustawienia przełączników należy każdorazowo nacisnąć przycisk zerujący (reset).

Zakładanie baterii





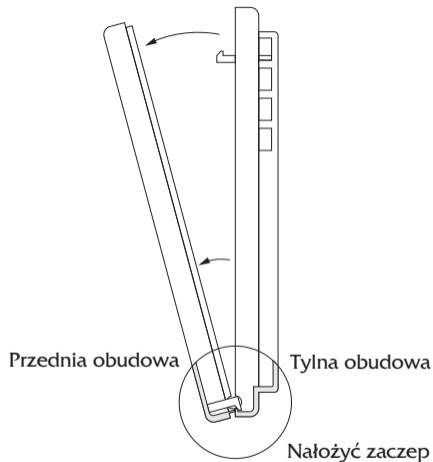

Regulator zasilany jest dwoma bateriami alkalicznymi R6 (AA). W celu uruchomienia urządzenia, należy włożyć 2 baterie alkaliczne typu R6 (AA) w komorę na baterie w przedniej obudowie urządzenia. Przy pierwszym uruchomieniu, po włożeniu baterii, na wyświetlaczu powinny pojawić się następujące

dane: godzina 0:00, dzień 1, program P1, tryb pracy dzienny oraz temperatura otoczenia (aktualna temperatura w pomieszczeniu). W przypadku gdy na wyświetlaczu pojawią się inne dane, należy nacisnąć przycisk RESET. Użyć w tym celu bardzo cienkiego narzędzia jak na przykład wyprostowany spinacz biurowy, którym należy delikatnie nacisnąć przycisk RESET. Po włożeniu baterii nałożyć przednią obudowę na



tylną i ponownie nałożyć przednią pokrywę. Teraz regulator jest gotowy do programowania.

Nastawianie zegara

1. Nacisnąć przycisk  w celu wyłączenia wszystkich cyfr poza wskaźnikiem dni tygodnia i wskaźnikiem czasu. Wskaźnik dni tygodnia pulsuje.
2. Kiedy pulsuje wskaźnik dni tygodnia, nastawić żądany dzień tygodnia przy użyciu przycisków  lub .
3. Nacisnąć ponownie przycisk  - zamiast wskaźnika dni tygodnia pulsuje wskaźnik godziny. Aby ustawić żądaną godzinę należy użyć przycisków  lub . Poprzez naciśnięcie i jednoczesne przytrzymanie przycisku proces ten zostanie przyspieszony.
4. Ponownie nacisnąć przycisk  - zamiast

wskaźnika godziny pulsuje wskaźnik minut. Aby ustawić żądane minuty należy użyć przycisków ▼ lub ▲. Poprzez naciśnięcie i jednoczesne przytrzymanie przycisków ▼ lub ▲ proces ten zostanie przyspieszony.

5. Aby powrócić do normalnego trybu pracy należy ponownie nacisnąć przycisk ☺.
7. Urządzenie powróci do normalnego trybu pracy po 10 sekundach, jeśli nie zostanie w tym czasie naciśnięty żaden przycisk.

Ustawienie temperatury

1. Nacisnąć przycisk ✓ w celu wyświetlenia zaprogramowanej temperatury.
2. Naciskając przycisk ☼ / ☾ przełączamy się pomiędzy programowaniem temperatury dziennej (☼) i nocnej (☾)
3. Przyciskami ▼ lub ▲ podnieść lub obniżyć

żadaną temp. (każde naciśnięcie podwyższa lub obniża temperaturę o 0,5° C)

4. Ponowne naciśnięcie ✓ zapamiętuje żadaną temperaturę.
5. Urządzenie zapamięta i powróci do normalnego trybu pracy jeśli przez 10 sekund nie zostanie naciśnięty żaden przycisk.
6. Często zapamiętana temperatura przy trybie pracy dziennej to 21° C dla grzania lub 23° C dla chłodzenia. W przypadku trybu pracy nocnej zaprogramowana temperatura dla systemu grzewczego wynosi 18° C, a dla systemu chłodzącego 26° C.

Programowanie

Wybór dnia tygodnia

1. Nacisnąć przycisk **P**. Wskaźnik dni pulsuje. Wskaźnik programu wyświetla aktualny numer programu na wybrany dzień.
2. Przyciskami ▼ lub ▲ wybrać dzień wymagający zaprogramowania. Istnieje możliwość zaprogramowania poszczególnych dni lub jednocześnie całego tygodnia lub 5 dni roboczych lub weekendu.

Wybór programu stałego (ustawionego fabrycznie)

1. Ponownie nacisnąć przycisk **P**. Wskaźnik tygodnia przestaje pulsować. Pulsuje natomiast numer programu.
2. Przyciskami ▼ lub ▲ wybrać żądany program.

Numer programu	Przebieg programu
Program 1 ustawienia fabryczne: całodobowa temperatura dzienna	
Program 2 ustawienia fabryczne: całodobowa temperatura nocna	
Program 3 temp. dzienna od 6 ⁰⁰ do 23 ⁰⁰	
Program 4 temp. dzienna od 6 ⁰⁰ do 8 ⁰⁰ i 17 ⁰⁰ do 23 ⁰⁰	
Program 5 temp. dzienna od 6 ⁰⁰ do 8 ⁰⁰ , 11 ⁰⁰ do 13 ⁰⁰ , 17 ⁰⁰ do 23 ⁰⁰	
Program 6 temp. dzienna od 6 ⁰⁰ do 8 ⁰⁰ i 12 ⁰⁰ do 23 ⁰⁰	

AURATON 2100 TX

Programy 1 - 6 są stałe, ustawione fabrycznie. Ich przebieg wygląda następująco:

W miejscach oznaczonych czarnym kwadratem ■ godziny ustawione są na tryb pracy dziennej. W przypadku nie zaznaczonych godzin regulator ustawiony jest na tryb pracy nocnej.

3. Jeżeli wybrany zostanie jeden z powyższych programów, należy powtórnie nacisnąć przycisk **P**, aby potwierdzić wybór danego programu na konkretny dzień. Następnie urządzenie powróci do normalnego trybu pracy.

Programy zmienne (użytkownika)

1. W przypadku wyboru jednego z programów zmiennych (P 7 - P 9), nacisnąć przycisk **P**.

Przestanie pulsować wskaźnik numeru programu. Zacznie natomiast pulsować wskaźnik przebiegu programu wyświetlający wybraną godzinę (czarny kwadracik na pasku 0-24)

Przykład: Pulsuje ■ kwadracik przy godzinie 00, oznacza to, że ustawiony będzie czas temperatury dziennej lub nocnej w przedziale od godz. 00 do godziny 01 w nocy.

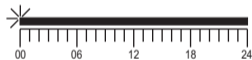

2. Naciśnięcie ▼ lub ▲ powoduje przesunięcie godziny nastawy o jedną w przód lub w tył. ▼ lub ▲ naciskamy chcąc ustawić w danym przedziale temperaturę dzienną lub nocną. Przykład: Naciśnięty zostaje przycisk ▲ Zegar

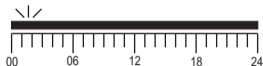

wskazuje 1, pulsuje ■ kwadracik godziny 01. Świeci ☀, tryb pracy obowiązujący dla godziny 01 do 02 w nocy pozostaje na temperaturze dziennej.

3. Naciśnięcie przycisku ☀/☾ powoduje zmianę temp. kontrolnej z dziennej na nocną lub z nocnej na dzienną. O jedną pozycję do przodu przesunie się również nastawiana godzina.

Przykład: Zegar nastawiony jest na 1, naciśnięty zostaje przycisk ☀/☾, pulsuje kwadracik ■ przy godzinie 01. Zostaje wygaszony kwadracik 01 do 02 i zegar przesuwa się o jedną pozycję do przodu. Oznacza to, że pomiędzy 01 i 02 w nocy będzie realizowana temperatura nocna. W ten sam sposób programuje się kolejne godziny.

4. Po kolejnym naciśnięciu przycisku P procedura programowania zostaje zakończona. Wskaźnik przebiegu programu będzie wyglądał następująco:



5. Procedura programowania zakończy się automatycznie, jeśli przez 10 sekund nie zostanie naciśnięty żaden przycisk.

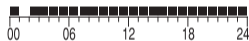

W przypadku zawieszenia regulatora (braku reakcji na czynności programowania) należy delikatnie nacisnąć przycisk RESET i rozpocząć procedurę programowania od początku.

Tymczasowe sterowanie ręczne

Sterowanie ręczne trybem pracy

Podczas normalnego trybu pracy programowej naciśnięcie przycisku ☼/☾ spowoduje zmianę aktualnie ustawionej temperatury na tryb odwrotny do aktualnego. W przypadku sterowania ręcznego, wraz ze wskaźnikiem aktualnie realizowanego trybu zaświeci się wskaźnik ☼.

Sterowanie ręczne ustawianiem temperatury





1. Jeżeli włączony jest programowy tryb pracy, aktualną temperaturę nastawy można modyfikować przyciskami ☼ ☾ / ▲ ▼. W trakcie sterowania ręcznego po naciśnięciu przycisku ☼ / ☾ (na wskaźniku symbol ☼) naciskając przyciski ▼ lub ▲ można ustawić niezależną od

wcześniej zaprogramowanych temperaturę pracy ręcznej.

2. Naciśnięcie dowolnego przycisku (oprócz ▼ lub ▲) zakończy procedurę programowania ręcznego. Urządzenie powróci do trybu pracy z nowym ustawieniem.
3. Urządzenie powraca do normalnego trybu pracy automatycznie, jeśli przez 10 sekund nie zostanie naciśnięty żaden przycisk. Tryb pracy ręcznej realizowany będzie do czasu najbliższej zmiany temperatury lub do czasu naciśnięcia dowolnego przycisku z wyjątkiem ▼ lub ▲ lub ☼, wtedy regulator wraca do pracy automatycznej.

Tryb przeciwwamrożeniowy

1. Jednoczesne naciśnięcie przycisków włącza ▼ I ▲ tryb przeciwwamrożeniowy (dotyczy

- tylko systemu grzewczego). Włączone zostają  i , wyłącza się natomiast  i .
2. Naciskając dowolny przycisk, tryb przeciwmroźniowy zostanie wyłączony, a urządzenie powróci do normalnego trybu pracy.
 3. Temperatura przeciwmroźniowa ustawiona jest fabrycznie na 7°C.

Podświetlenie

Naciśnięcie przycisku  włącza podświetlenie. Jeśli przez 10 sekund żaden przycisk nie zostanie naciśnięty, podświetlenie wyłączy się.

Wymiana baterii

UWAGA! Należy niezwłocznie wymienić baterie gdy na wyświetlaczu zapali się . Aby wymienić baterie należy:

1. Wyłączyć Grzanie lub Chłodzenie.
2. Zdjąć przednią obudowę regulatora.
3. Wymienić stare baterie alkaliczne typu R6 (AA) na nowe.
4. Ponownie nałożyć przednią obudowę.
Jeżeli wymiana baterii nie będzie dłuższa niż 15s., to nie będzie konieczne ponowne programowanie regulatora.

Testowanie zasięgu transmisji radiowej (RF)

1. Naciskamy przycisk , aż zostanie nastawiona temperatura przewyższająca o kilka stopni temperaturę w pomieszczeniu.
2. Odczekać kilka sekund.
3. Sprawdzić zieloną diodę LED. Powinna się świecić.
4. Jeżeli dioda LED nie świeci się, należy spróbować umieścić jednostkę sterującą bliżej

nadajnika. Nacisnąć przycisk ▼ ustawiając temperaturę poniżej temperatury w pomieszczeniu, aby nadajnik wyłączył się.

5. Powtórzyć kroki od 1 do 3.
6. Na otwartej przestrzeni zasięg jednostki sterującej wynosi ponad 100 metrów. W pomieszczeniach zasięg ten może być mniejszy z powodu istnienia ścian, zwykle jednak jest wystarczający dla większości domowych zastosowań.
7. Po zbadaniu zasięgu nacisnąć przycisk RESET.

Tryb ręczny, nastawa trybu ręcznego

Naciśnięcie przycisku ☀/☾ w zwykłym trybie pracy powoduje przełączenie na przemian pomiędzy ekonomicznym a komfortowym trybem pracy urządzenia. Jeśli bieżący tryb pracy jest pomijany, uaktywnia się ikona 🏠 oraz ikona aktualnie wykonywanego trybu pracy.

Włącznik zasilania

Odbiornik posiada włącznik zasilania. Gdy nie ma potrzeby włączania ogrzewania/lub chłodzenia, np. podczas wyjazdu na urlop, zaleca się wyłączyć zasilanie.

Wskaźnik LED

Jednostka sterująca posiada dwie diody LED pełniące rolę wskaźników stanu urządzenia:

1. Czerwona dioda LED zapala się z chwilą włączenia zasilania sieciowego 230V. Gdy jednostka nie jest zasilana albo przełącznik zasilania znajdujący się pod przednią pokrywą jest wyłączony, czerwona dioda LED nie świeci się.
2. Zielona dioda LED pali się, gdy włączony jest układ grzewczy/chłodzący.

Dane techniczne**Charakterystyka fizyczna**

Wymiary	jednostka sterująca 116 x 100 x 23,5 mm odbiornik 91,5 x 91,5 x 42 mm
Ciężar	jednostka sterująca 126g, odbiornik 176g (wraz z puszką natynkową)

Charakterystyka elektryczna

Zródło zasilania	jednostka sterująca 2 x AA (LR6) baterie alkaliczne (w zestawie) odbiornik ~230V 50Hz
Obciążenie styków	16A dla obciążenia opornościowego, 8A dla obciążenia indukcyjnego
Dokładność zegara	+/- 60 sekund na miesiąc
Pomiar temperatury	0°C do 40°C w odstępach co 0,5°C
Dokładność wskazań temperatury	+/- 1°C przy 20°C
Zakres kontroli temperatury	7°C do 30°C w odstępach co 0,5°C
Wahania temperatury (histereza)	1, 2, 3 lub 4 °C
Cykl czasowy klimatyzatora	3 minuty
Temperatura pracy	0°C do 40°C
Temperatura przechowywania	-10°C do 60°C

SPIS TREŚCI

Wstęp	1	Wybór dnia tygodnia	13
Cechy charakterystyczne	3	Wybór programu stałego (ustawionego fabrycznie)	13
Instalacja	4	Programy zmienne (użytkownika)	14
Ustawienie kodu adresowego RF	6	Tymczasowe sterowanie ręczne	16
Montaż odbiornika w opcjonalnej puszce natynkowej	7	Sterowanie ręczne trybem pracy	16
Schemat elektryczny	8	Sterowanie ręczne ustawianiem temperatury	16
Schemat połączeń Auraton 2100 TX	8	Tryb przeciwwamrozeniowy	16
Wybór opcji grzanie / chłodzenie	9	Podświetlenie	17
Ustawienie wahań temperatury	9	Wymiana baterii	17
Zakładanie baterii	10	Tryb ręczny, nastawa trybu ręcznego	18
Nastawianie zegara	11	Wskaźnik LED	18
Ustawienie temperatury	12	Dane techniczne	19
Programowanie	13		

Schemat podłączenia bezpośredniego AURATON 2100 TX z urządzeniem grzewczym lub chłodzającym.

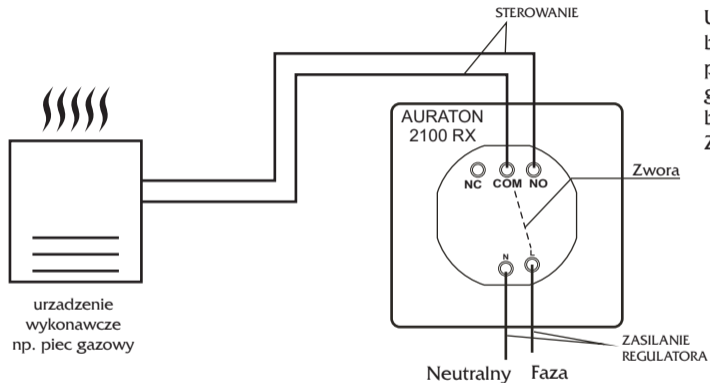

UWAGA: W wersji beznapięciowej (np. do podłączenia pieca gazowego) należy bezwzględnie zdjąć ZWORKE (mostek)

Regulator może być zainstalowany natynkowo lub podtynkowo.

Niezbędna puszkę natynkową oraz podtynkową dołączono do opakowania wraz z regulatorem AURATON 2100 TX.

Urządzenia objęte instrukcją są oznaczone zgodnie z Dyrektywą Europejską 2002/96/WE oraz polską Ustawą o zużyтым sprzęcie elektrycznym i elektronicznym symbolem przekreślonego kontenera na odpady.



Takie oznakowanie informuje, że sprzęt ten, po okresie jego użytkowania nie może być umieszczany łącznie z innymi odpadami pochodzącymi z gospodarstwa domowego.

Użytkownik jest zobowiązany do oddania go prowadzącym zbieranie zużytego sprzętu elektrycznego i elektronicznego. Prowadzący zbieranie, w tym lokalne punkty zbiórki, sklepy oraz gminne jednostki, tworzą odpowiedni system umożliwiający oddanie tego sprzętu.

Właściwe postępowanie ze zużyтым sprzętem elektrycznym i elektronicznym przyczynia się do uniknięcia szkodliwych dla zdrowia ludzi i środowiska naturalnego konsekwencji, wynikających z obecności składników niebezpiecznych oraz niewłaściwego składowania i przetwarzania takiego sprzętu.

KARTA GWARANCYJNA

Warunki Gwarancji:

AURATON 2100TX numer seryjny

- 1. Gwarancji udziela się na okres 24 miesięcy od daty sprzedaży.**
2. Reklamowany regulator (część nadawczą i odbiorczą) wraz z kartą gwarancyjną, należy dostarczyć do punktu sprzedaży.
3. Termin wykonania naprawy wynosi 14 dni od daty zgłoszenia reklamacji.
4. Gwarancja traci ważność w przypadku uszkodzenia mechanicznego, niewłaściwej eksploatacji i dokonywania napraw przez osoby nieuprawnione.
5. Wszystkie zmiany i poprawki w treści karty gwarancyjnej są ważne jedynie wtedy, gdy są dokonywane przez uprawnioną osobę, opatrzone podpisem i stemplem.

WYPEŁNIA PUNKT SPRZEDAŻY:

.....
data sprzedaży

.....
pieczęć firmowa i podpis

.....
tel. serwis