

AURATON 2005

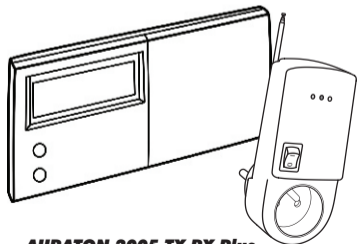

AURATON 2005 TX RX Plus

AURATON 2005 AURATON 2005 TX RX Plus

Вступительные замечания

Данная инструкция содержит информацию по регуляторам **AURATON 2005** и **AURATON 2005 TX RX Plus**.

Оба регулятора с точки зрения обслуживания идентичны, поэтому эта информация включена в один раздел. Различия в системах описаны в отдельных разделах.

AURATON 2005 TX Plus позволяет самостоятельно изменять код, обеспечивающий сообщение с регулятором RX.

Фабрично регулятор запрограммирован на код № 085. Однако если возникнут какие-либо проблемы с коммуникацией или если вблизи будет работать другой комплект беспроводного регулятора температуры, то следует изменить код согласно инструкции на странице 36.

1. Монтаж терморегулятора

Внимание: во время установки терморегулятора следует отключить питание электросети.

Рекомендуется поручить установку устройства квалифицированным специалистам.

1.1) Контактная колодка подключения

На задней панели терморегулятора расположены кабельные зажимы 3 токоотвода обозначенные, соответственно: COM, NO и NC (В терморегулятор встроено обычное униполярное двухпозиционное реле, причем, как правило, зажим NC не используется.)

1.2) Выбор месторасположения терморегулятора

Эффективная работа устройства зависит, в значительной степени, от правильного месторасположения его в помещении. Расположение устройства в помещении без циркуляции воздуха, либо с сильной солнечной радиацией - приведет к неправильному срабатыванию прибора. Для обеспечения эффективной работы устройства следует поместить его на внутренней перегородке здания. Терморегулятор следует поместить в постоянно посещаемой комнате, со свободной циркуляцией

воздуха; не располагайте устройство поблизости теплоизлучающих приборов (телевизор, радиатор центрального отопления, холодильник) либо мест подверженных непосредственному воздействию солнечных лучей. Во избежание воздействия колебаний устройства - не помещайте терморегулятор вблизи дверей.

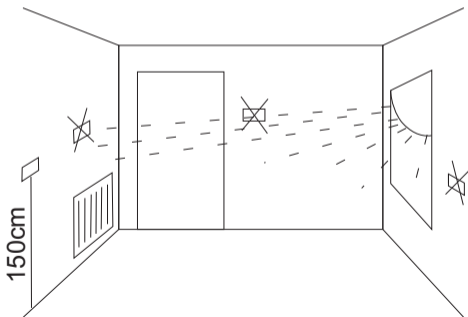

1.3) Правила установки терморегулятора

При монтаже устройства воспользуйтесь вложенным шаблоном. В стеновой перегородке следует просверлить 2 отверстия диаметром 6 мм, поместить в них дюбели и левый болт фиксировать с 3-х миллиметровым отпуском. Терморегулятор продвинуть через головку болта перемещая его вправо сторону (обратите внимание на отверстие «для ключа» расположенное на задней панели устройства), затем зафиксируйте правый болт таким образом, чтобы он надлежащим образом крепил собранный терморегулятор температуры.

Внимание: в случае, если стенная перегородка деревянная - дюбели не используем. Следует просверлить отверстия диаметром 2,7 мм (вместо 6 мм) и фиксировать болты непосредственно к дереву.

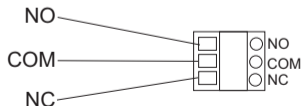

2. Ознакомление с терморегулятором

2.1) Внешний вид терморегулятора

На лицевой панели терморегулятора, справа, найдете сдвижную крышку; после ее перемещения вы увидите 7 кнопок. Крышка также может полностью сниматься для смены батареек. После снятия крышки видно место для батареек (элементов R-6), а также 3 микропереключателя.

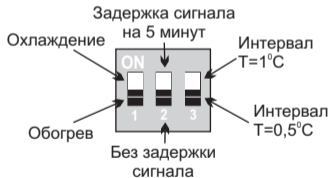

1-й переключатель для контроля нагрева либо системы кондиционирования воздуха;

2-й переключатель для контроля срабатывания исходного сигнала с задержкой времени пять

минут для предотвращения «холостых» включений исполнительного элемента, к примеру, из-за непродолжительного сквозняка;

3-й переключатель для контроля колебаний температуры (0,5°C либо 1°C), к примеру, в случае колебаний температуры в 0,5°C и настройке рабочей температуры в 20°C включение терморегулятора произойдет при температуре 19,75°C и выключится он при температуре 20,25°C. В случае колебаний температуры в 1°C и настройке рабочей температуры в 19,5°C включение терморегулятора произойдет при температуре 19°C и выключится он при температуре 20°C.

Кнопками находящимися с левой стороны терморегулятора обозначенными значками:

- оптимальная температура (комфортное тепло днем);
- экономичная температура (ночью).

Температурные режимы можно отрегулировать самостоятельно. Постоянный морозостойкий температурный режим (7°C) отмечен на дисплее значком T ; менять его не рекомендуется. В настоящем РУКОВОДСТВЕ по обслуживанию устройства вместо значений температуры выражаемых в цифрах

приводим следующие их наименования: дневная, ночная и морозостойкая.

Терморегулятор AURATON2005 является программируемым устройством, которое предоставляет возможность автоматически отрегулировать в помещениях температуру к желаемому уровню днем, когда вы дома, либо - с целью сбережения энергии - автоматически ее понизить в случае вашего отсутствия или ночью. Для этого следует соответственным образом отрегулировать терморегулятор, в памяти которого зафиксированы 9 программ. С помощью терморегулятора можно программировать температурный режим с точностью до 1 часа, а это означает, что на протяжении суток AURATON2005 может переключить дневной и ночной температурные режимы 24 раза; учитывая 7-дневный цикл программирования - AURATON2005 предоставляет возможность переключения режимов 168 раз за неделю.

2.2) Дисплей

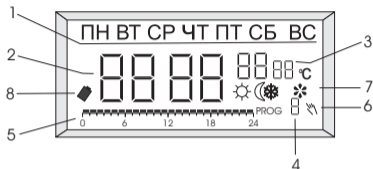

- 1 - перечень дней недели в верхней части дисплея с курсором в виде штриха указывающий соответствующий день недели;
- 2 - индикатор часов с цифрами отсчета времени в суточном цикле (24 часа).
- 3 - индикатор температуры при нормальном рабочем режиме терморегулятора показывает температуру в помещении.
- 4 - индикатор дублирующий номер рабочей программы в данное время. Терморегулятор обладает 9-ю программами обозначенными цифрами от 0 до 8, причем программы от 0-й

(с заданным морозостойким температурным режимом в 7°C) до 5-й - запрограммированы изготовителем устройства. Программы 6, 7 и 8 программируются потребителем по собственному усмотрению.

- 5 - указатель хода программы линия разделенная на 24 сегмента, каждый из которых соответствует одному часу. Расположенный над сегментом прямоугольник черного цвета обозначает дневную (комфортную) температуру в данном диапазоне времени, а его отсутствие - ночную (экономичную) температуру.
- 6 - указатель управления вручную, срабатывает в момент, когда временно отказываемся от программирования режима работы терморегулятора для сохранения имеющейся температуры до ближайшего изменения температурного режима установленного программой.
- 7 - указатель включения терморегулятора информирует о рабочем режиме устройства и виден лишь только тогда, когда работает управляемое («командируемое») оборудование (котел, радиатор, и т.п.).

- 8 - указатель разрядки химических элементов (батареек) срабатывает в момент падения напряжения до минимального допустимого уровня. Батарейки следует заменить как можно быстрее, причем, для сохранения заданных параметров программы, их обмен не должен продолжаться дольше 30 секунд.

Внимание: используйте батарейки повышенной ёмкости (типа ALKALINE LR6) срок службы которых не менее 1,5 лет.

2.3) Приемник (исполнительное реле для серии 2005TX)

Исполнительное реле - это двухпозиционное реле с самоудерживающимися контактами, которое при стандартном расположении ползунка микропереключателя (ползунок 1 нижнее положение), характеризуется позициями, как ниже:

1. При активном индикаторе включения (№ 7 на дисплее):
 - контакты NO-COM нормально - замкнуты
 - контакты COM-NC нормально - разомкнуты

2. При не активном указателе включения:
 - контакты NO-COM нормально - разомкнуты
 - контакты COM-NC нормально - замкнутыотать с исходными параметрами, как на рисунке:

3. Пуск терморегулятора

- Установить в терморегулятор батарейки.
- После истечения 10-ти минут - терморегулятор готов к работе.

После установки в терморегулятор батареек, он начинает работать с исходными параметрами, как на рисунке:



Время: 00:00 (полночь);

День недели: воскресенье;

Температурный режим: дневной 19°C,
ночной (экономичный)
режим 15°C;

Указатель температуры: индикация температуры в помещении;

Программы: для всех 7 дней недели установлена программа 1

Ручное регулирование программы: установлено для дневного температурного режима

Индикатор включения терморегулятора: выключен

4. Настройка терморегулятора.

4.1) Установка дня недели (на дисплее - указатель 1)

1. Сдвинуть вправо крышку над батарейками;
2. Кнопку с надписью «**d**» нажимать до момента появления штриха-курсора под избранным вами днем недели;

4.2) Установка часов (на дисплее - указатель 2)

1. Сдвинуть вправо крышку над батарейками;
2. Кнопку с надписью «**h**» нажимать до момента появления на дисплее выбранного часа;
3. Кнопку с надписью «**m**» нажимать до момента появления на дисплее выбранных минут;

Закрывать крышку батареек часы терморегулятора указывают желаемые: день и заданное Вами время.

Внимание: продолжительное (свыше 2 сек.) нажатие кнопок «d», «h» и «m» вызовет автоматическое перебрасывание наименований дней, а также цифр часов и минут.

4.3) Программирование температурного режима (на дисплее указатель 3)

В памяти терморегулятора сохранены 3 вида температурных режимов; два из них дневной «☀» и ночной «☾» можно регулировать в пределах от 5°C до 30°C, морозостойкий температурный режим «❄» является постоянным и установлен на уровне 7°C. Для регулирования дневного (комфортного) температурного режима следует:

1. сдвинуть вправо крышку батареек;
2. нажать кнопку «Temp.» на дисплее начинает мигать индикатор температуры;

не позже истечения 15-ти секунд после нажатия кнопки «Temp.» нажать кнопку «☀», придерживая ее до момента появления желаемого значения дневного температурного режима. Кнопкой «OK» - подтвердить выбранное значение температуры. Следует при этом учесть, что каждое нажатие кнопки «☀» - повышает температуру на 0,25°C. После достижения значения 30°C показание возвращается к 5°C и весь цикл повторяется сначала. Таким же образом можно понизить значение температуры.

Для регулирования экономичного (ночного) температурного режима следует:

1. Кнопкой «**▲**» следует отрегулировать желаемое значение температуры нажимая ее до момента, пока не появится требуемое значение температуры, причем в период проведения этой операции на экране дисплея должна находиться проекция значка «**▲**».
2. Кнопкой «**OK**» подтвердить установленное значение температуры. Терморегулятор возвращается к исходному рабочему режиму, на дисплее появляется индикация актуального уровня температуры в помещении.
3. Закрывать крышку батареек.

Внимание: не нажатие в 15-ти секундном промежутке времени любой кнопки является равнозначным с нажатием «**OK**».

5. Установка программ по дням недели

Описание регулировки дневного и ночного температурных режимов приведено в п.5.3. Следует, однако, определить время суток, по которым температурный режим должен каждый день меняться. Терморегулятор располагает 9-ю программами.

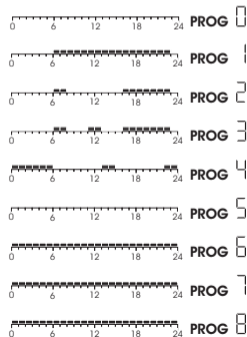

PROG 0 специальная программа, реализующая антиразмораживающий температурный режим (7°C) в течение суток. Программы: **1, 2 и 3** это типичные варианты программирования, которыми можно воспользоваться по усмотрению.

PROG 1 поддержка ночного температурного режима в промежутке времени от 0:00(ночью) до 6:00(часов утра) и от 23:00 до 24:00(часов вечера) а также дневного температурного режима в промежутке времени от 6:00(часов утра) до 23:00(часов вечера).

PROG 2 поддержка ночного экономичного температурного режима в промежутке времени: от 0:00(ночью) до 6:00(часов утра) и от 23:00 до 24:00(часов вечера) а также экономичного ночного температурного режима в промежутке времени от 8:00(часов утра) до 16:00(часов дня). Дневной температурный режим поддерживается программой в промежутке времени от 6:00 до 8:00(часов утра) и от 16:00(часов дня) до 23:00(часов вечера).

PROG 3 поддержка ночного температурного режима в промежутке времени: от 0:00(ночью) до 6:00(часов утра), экономичного ночного температурного режима от 8:00 до 11:00(часов утра) и ночного температурного режима от 13:00 до 16:00(часов дня) а также от 23:00

до 24:00(часов вечера). Дневной температурный режим поддерживается программой в промежутке времени от 6:00 до 8:00(часов утра), от 11:00 до 13:00(часов дня) а также от 16:00(часов дня) до 23:00(часов вечера).

PROG 4 круглосуточная поддержка дневного температурного режима.

PROG 5 круглосуточная поддержка ночного температурного режима.

Ход срабатывания (включение/ выключение) дневного и ночного температурных режимов в программах **6, 7 и 8** можно регулировать по собственному усмотрению. Можно их также по усмотрению потребителя модифицировать. Программы **6, 7 и 8** отрегулированы изготовителем для круглосуточной поддержки дневного температурного режима. В приобретенном Вами терморегуляторе режим программы **1** отрегулирован изготовителем для всех 7-ми дней недели. С целью изменения порядка срабатывания программы **1** следует:

1. Сдвинуть вправо крышку батареек;
2. Нажать кнопку «**PROG**». Разовое нажатие кнопки даёт возможность отрегулировать программу на

текущий день при условии выполнения процедур приведенных в п.3. Следует помнить, что каждое последовательное нажатие указанной кнопки приведет к указанию очередного дня, для которого можно выбрать одну из программ.

3. Нажимая кнопку «**PROG #**» после истечения 15-ти секунд (не более) от нажатия кнопки «**PROG**» - можно отрегулировать избранную программу. Нажимая на кнопку «**PROG #**» можно отслеживать выполнение хода программ (**пункт 5.2., подпункт 5**) и проводить просмотр дневных и ночных температурных режимов.
4. Кнопкой «**OK**» подтвердить установку программы. Терморегулятор автоматически перейдет в исходное состояние текущего дня.
5. Для каждого дня недели следует выполнить процедуры приведенные в выше перечисленных пунктах 2, 3 и 4.
6. Закрыть крышку батареек.

Внимание: продолжительное удержание кнопки вызовет автоматическое изменение последовательных значений; не нажатие в 15-тисекундном промежутке времени любой кнопки - является равнозначным с нажатием «**OK**».

6. Корректировка в программах 6, 7 и 8

Указанные выше программы можно изменять по Вашему усмотрению и самостоятельно подбирать время переключения дневных и ночных температурных режимов в соответствии с распорядком жизни обитателей Вашего дома.

Для этого следует:

1. Сдвинуть вправо крышку батареек;
2. Нажать кнопку «**PROG**» до момента появления дня недели, в котором Вы желаете включить программу по своему усмотрению;
3. Нажимая кнопку «**PROG #**» после истечения 15-ти секунд (не более) от нажатия кнопки «**PROG**» фиксируете программу, в которой Вы намерены внести изменения, помня, что это относится только к программам **6, 7 и 8**. В случае, если они заранее не были отрегулированы, тогда на дисплее указатель хода программы будет представлять собой нижеприведенный вид:



4. Не следует упускать из виду показаний указателя хода программы в нижней части дисплея с пульсирующим прямоугольником соответствующем одному часу между 00:00 и 01:00 (ночью). Нажав кнопку «☀» (после истечения не более 15-ти секунд от нажатия кнопки «**PROG #**») фиксируете диапазон времени, в котором включится дневной температурный режим; нажимая кнопку с расположенным рядом значком «☾» фиксируем диапазон времени, в котором будет включен ночной температурный режим. Одновременно пульсирующий прямоугольник переместится вправо на один час, т.е. между 01:00 и 02:00(ночи). Последовательным нажатием кнопок «☀» либо «☾» Вы отрегулируете температуру для указанного диапазона времени. Все вышеуказанное предоставляет возможность отрегулировать программы для всего суточного цикла.

Сочетание переключений температурных режимов дневного на ночной и обратно является произвольным; к примеру, нажатием попеременно кнопок «☀» либо «☾» указатель хода программы примет нижеследующий вид:



Это означает, что терморегулятор попеременно будет изменять через каждый час дневной и ночной температурные режимы, причем с экономической точки зрения изготовитель устройства не рекомендует фиксировать такую программу.

- После завершения изменений, кнопкой «**OK**» следует подтвердить установленную программу, которая останется в памяти устройства. Терморегулятор автоматически возвратится к показаниям текущей программы. В случае, если программа, в которую вводятся изменения была отрегулирована для срабатывания в какой-нибудь определенный день недели, тогда изменения будут актуальны и для этого дня.



- Для изменения других программ следует выполнить процедуры приведенные в п. 1, подпункты 2, 3, 4 и 5.
- Закрыть крышку батареек.



7. Ручное управление.

С целью приостановления срабатывания установленной программы в течение определенного Вами промежутка времени следует нажать кнопку «**⏸**» либо «**⏪**».

В нижнем, правом углу дисплея, появится проекция значка «**⏸**». Отрегулированный режим комфорта обогрева (ночью либо днем) сохраняется терморегулятором до момента очередного изменения выполняемой им программы. С целью «возвращения» к действующей раннее программы следует нажать кнопку «**OK**»; индикация значка «**⏸**» погаснет и терморегулятор вернется к текущей программе.

8. Ручное управление.

С целью приостановления срабатывания установленной программы в течение определенного Вами промежутка времени следует нажать кнопку «» либо «».

В нижнем, правом углу дисплея, появится проекция значка «». Отрегулированный режим комфорта обогрева (ночью либо днем) сохраняется терморегулятором до момента очередного изменения выполняемой им программы. С целью «возвращения» к действующей раннее программы следует нажать кнопку «ОК»; индикация значка «» погаснет и терморегулятор вернется к текущей программе.

Внимание: К терморегулятору можно подключить отопительное оборудование, работающее на газе, электричестве либо мазуте с мощностью большей, чем предусмотрено максимальной нагрузкой контактов переключающего реле. Для этого следует применять косвенный переключатель (магнитный пускатель), мощностью и срабатыванием соответствующий для исполнительного устройства (см.схемы). В данном случае, рекомендуем обращаться к продавцу либо специалисту.

Внимание: в серии 2005TX светящийся зеленым светом диод сигнализирует расположение приемника в зоне срабатывания передатчика. Мигание светодиода продолжительностью в 5 секунд повторяется через каждую минуту; отсутствие пульсации сигнального светодиода означает не покрытие зоны действия радиосигнала. Для устойчивого радиосигнала максимальная удалённость между терморегулятором и исполнительным реле не должна превышать 30 м.
г) Светящийся красным светом диод сигнализирует включение оборудования нагрева.

9. Инструкция **AURATON 2005 TX RX Plus**

В регуляторе **AURATON 2005 TX Plus** сигнал к управляемому оборудованию передается по радиоканалу без необходимости соединять проводами регулятор **AURATON 2005 TX Plus** с контролируемым устройством.

Для инсталляции необходимо только подключить приемник **AURATON 2005 RX Plus** к управляемому устройству (котлу).



9.1 Подключение проводов к **AURATON 2005 RX Plus**

Внимание: оборудование, подключаемое к приемнику RX и сам приемник на время монтажных работ должны быть обесточенными. Рекомендуется производить монтаж приемника силами специализированного предприятия.

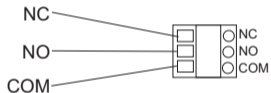

Зажимы для подключения проводов находятся на тыльной стороне приемника RX под крышкой и обозначены соответственно: NC, NO и COM. Это выводы контактной группы на переключение двухполюсного исполнительного реле (с двумя устойчивыми состояниями). Обычно вывод NC не используется.

10. Знакомство с приемником **AURATON 2005 RX Plus**

10.1 Внешний вид

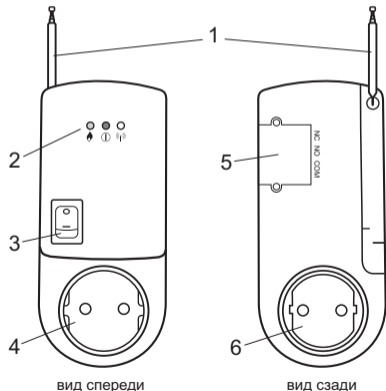

1. Выдвижная антенна – для связи с регулятором **AURATON 2005 TX Plus**.
2. Контрольные светодиоды.
 - 🔥 зеленый диод – информирует о включении управляемого оборудования (котла)
 - 🔴 красный диод - информирует, что приемник **AURATON 2005 RX Plus** подключен к электропитанию (~230 V)
 - 🟡 желтый диод - контролирует наличие радиосвязи с регулятором температуры **AURATON 2005 TX Plus**
3. Выключатель дополнительной розетки.
4. Дополнительная розетка – служит для подключения к электросети дополнительного оборудования
Внимание: Max 5A.
5. Крышка колодки для подключения.
6. Вилка для включения в электрическую сеть.



11. Первый пуск беспроводного регулятора **AURATON 2005 TX RX Plus**

1. Вставить 2 новые батарейки alkaline в **AURATON 2005 TX Plus**.
2. Вставить в розетку (~220 В) приемник **AURATON 2005 RX Plus** и подождать около 10 минут для максимального покрытия радиоканала.
3. Мигание желтого диода "  " – приемник находится в зоне действия передатчика. Диод должен загораться примерно каждую минуту на время около 1 сек. Отсутствие периодического мигания диода означает плохое покрытие радиосигнала.

Внимание: Радиус действия радиоканала в значительной степени зависит от конструкций здания. **AURATON 2005 TX Plus** на открытом пространстве должен обеспечивать связь с приемником **AURATON 2005 RX Plus** более 100 м.

В здании покрытие до 30 м, что практически обеспечивает прохождение сигнала через несколько этажей. При этом нужно учитывать, что железобетонные конструкции существенно подавляют уровень сигнала.

Внимание: При покупке комплекта **AURATON 2005 TX RX Plus** заводом установлен код "085" и предполагается, что он готов к работе. Однако в случае проблем с установлением связи между передатчиком **TX** и приемником **RX** просьба ознакомиться с разделом **14 – Установка нового коммуникационного кода**.

4. Свечение красного диода "  " – означает подключение приемника **AURATON 2005 RX Plus** к сети ~230 В.
5. Свечение зеленого диода "  " - означает включение управляемого устройства (например, котла)

12. Обеспечение

1. В случае нарушении связи по радиоканалу, например, при сильном электромагнитном импульсе или понижении напряжения батарей в **AURATON 2005 TX Plus**, если модуль приемника **AURATON 2005 RX Plus** не получит подтверждения связи на протяжении 5-ти очередных циклов (5 минут) то управляемое оборудование будет отключено для предупреждения его перегрева. После устранения помехи система автоматически возвращается в рабочий режим.
Если время замены батарей в **AURATON 2005 TX Plus** превысит 30 сек., это может привести к необходимости повторного программирования регулятора температуры **AURATON 2005 TX Plus**.
2. Сигнал, посылаемый на **AURATON 2005 RX Plus** имеет цифровое кодирование. Это означает, что на ограниченной территории может использоваться несколько регуляторов **AURATON 2005 TX Plus** без боязни взаимных помех.

Если у Вас все-таки возникли проблемы с обеспечением нормальной работы устройства просим обратиться к дистрибьютору или продавцу оборудования.

13. Принцип работы **AURATON 2005 TX RX Plus**

Исходя из односторонней передачи сигнала и для безопасности пользователя отопительного оборудования (или кондиционера) **AURATON 2005 TX Plus** ежеминутно посылает короткие кодированные сигналы с информацией о состоянии, в котором должно находиться управляемое оборудование. Это время «прошито» в микропроцессоре и не может быть изменено.

Внимание: К регулятору можно подключить котел, работающий на газе, электричестве либо мазуте с мощностью большей, чем предусмотрено максимальной нагрузочной способностью контактов исполнительного реле. Для этого следует применить дополнительное (промежуточное) реле или магнитный пускатель с соответствующей нагрузочной способностью (см. схемы). В данном случае рекомендуем обратиться к специалисту.

Внимание: Следует избегать значительных индуктивных и емкостных нагрузок во избежание подгорания контактов исполнительного реле.

Внимание: Желтый диод на приемнике, сигнализирующий о получении сигналов от передатчика, включается ежеминутно на время около 1 сек. Если этого не происходит, это может означать:

1. **Передатчик очень далеко от приемника**
Уменьшите дальность.
2. **Разрядились батареи в *AURATON 2005 TX Plus*** Замените батареи на новые Alkaline. (В специфических ситуациях индикатор разряда батарей может не включаться, хотя батареи подлежат замене)

Зеленый диод сигнализирует о включении котла (или другого оборудования)

14. Установка нового коммуникационного кода

AURATON 2020 TX RX Plus предоставляет возможность самостоятельно изменить коммуникационный код. Заводом установлен код "085". Однако, если возникла какая либо проблема с коммуникацией, либо поблизости используется аналогичный беспроводной регулятор температуры следует изменить код на другой согласно ниже приведенной инструкции:

1. Приемник **AURATON 2005 RX Plus** выключите на 5 секунд из сетевой розетки. Снова включите в розетку.
2. В **AURATON 2005 TX Plus** нажмите кнопку "PROG #" удерживая около 2 секунд. На индикаторе появится установленный заводом номер кода "085"
3. Повторное нажатие и удерживание кнопки "PROG #" приводит к автоматическому изменению кода

4. Выберите произвольно номер кода в диапазоне от 001 до 255 и нажмите кнопку "OK".
5. На приемнике **AURATON 2005 RX Plus** желтый диод "Ⓜ" должен кратковременно замигать, что подтверждает запоминание нового установленного кода.
6. Если смена кода не дала положительного результата для устойчивой связи регулятора **AURATON 2005 TX Plus** с приемником **AURATON 2005 RX Plus**, следует повторить процедуру смены кода.

15. Подставка под регулятор **AURATON 2005 TX Plus**

В комплекте поставляется пластиковая подставка под регулятор **AURATON 2005 TX Plus**.

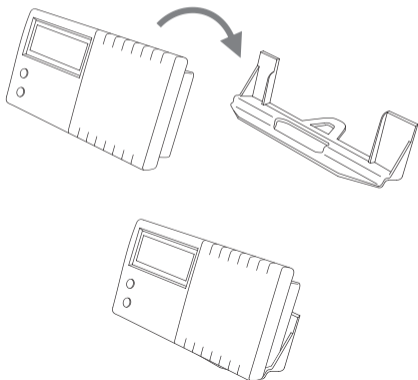

16. Схема подключения

16.1 Схема беспроводного соединения **AURATON 2005** с отопительным прибором.

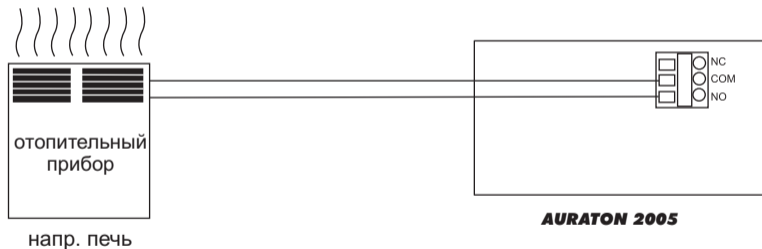

16.2 Схема прямого соединения
AURATON 2005 с электрическим
прибором ниже 230 В и 5 А

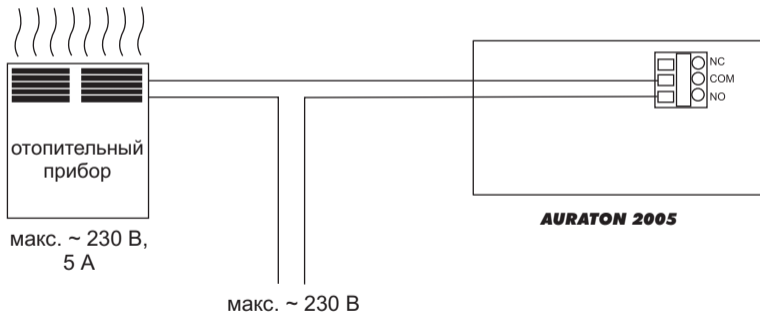

16.3 Схема беспроводного соединения **AURATON 2005 P** (с напольным датчиком)

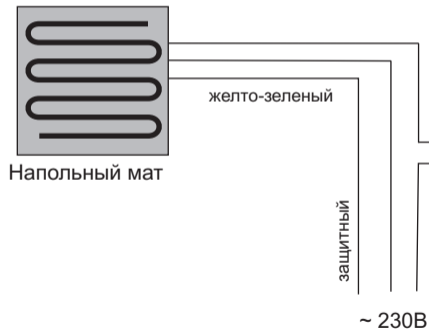

Примечание:

В случае применение регулятора с напольным датчиком (AURATON 2005 P) следует:

- вмонтировать в стену на высоте ок. 30 см над полом коробку, в которой будет находиться соединительная колодка.
- спроектировать и положить в заранее выполненных углублениях в стене и в полу защитную трубку. Трубка должна быть положена на уровне мата или нагревательных проводов (мин. 50 см) с заглушкой на конце. В трубке помещается датчик температуры.

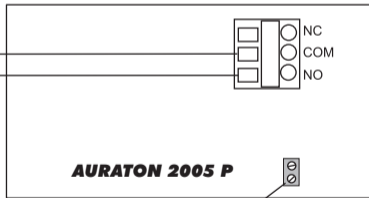

Место подключения датчика температуры на проводе (версия для напольного отопления)

16.4 Схема соединения **AURATON 2005** с газовым котлом, не зависящим от сетевого питания, без циркуляционного насоса.

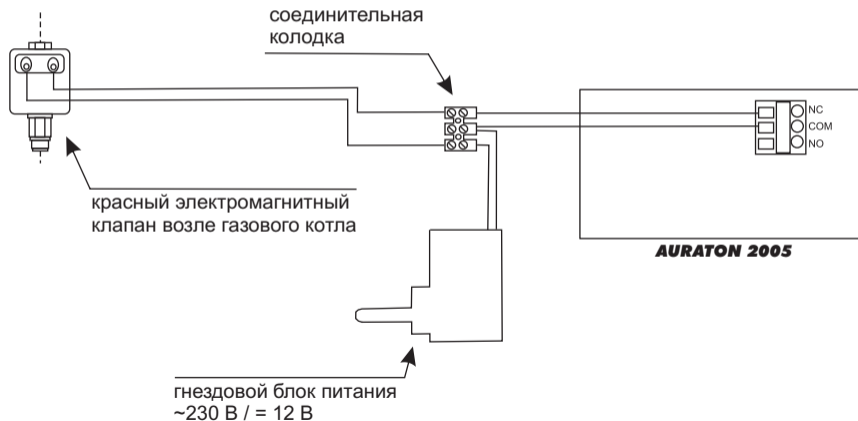

16.5 Схема подключения приемника **AURATON 2005 RX Plus** К отопительному оборудованию (кондиционеру)

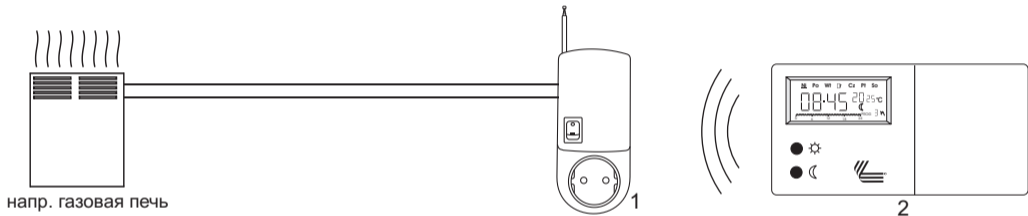

1. Приемник **AURATON 2005 RX Plus** (устанавливается непосредственно около управляемого оборудования).
2. Регулятор температуры **AURATON 2005 TX Plus** (размещается в любом помещении здания)

Примечание: в большинстве отопительных приборов следует снять зажимную скобу в управляющей колодке и подключить в это место провода приемника.

Если возникнут сомнения, свяжитесь с дистрибьютором или производителем.

(*) Внимание:

К регулятору можно подключить котел, работающий на газе, электричестве либо мазуте с мощностью большей, чем предусмотрено максимальной нагрузочной способностью контактов исполнительного реле. Для этого следует применить дополнительное (промежуточное) реле или магнитный пускатель с соответствующей нагрузочной способностью (см. схемы). В данном случае рекомендуем обратиться к специалисту.

Специальные данные:

Исполнительное реле – это двухпозиционное (с двумя устойчивыми состояниями) реле. Для стандартной установки ползунок 1-го микропереключателя (см. стр.4), когда ползунок в нижнем положении, т.е. «обогрев», исполнительное реле характеризуется состояниями:

1. При активном указателе включения терморегулятора (поз. 7 на дисплее) контакты NO-COM замкнуты; контакты COM-NC разомкнуты.
2. неактивном указателе включения терморегулятора контакты NO-COM замкнуты; контакты COM-NC разомкнуты.

Примечание:

Контакты исполнительного реле являются «сухими» - без потенциалов и гальванической связи с внутренней электрической схемой терморегулятора.

Внимание:

Следует избегать значительных индуктивных и емкостных нагрузок во избежание подгорания контактов исполнительного реле.

16. Технические характеристики

1. Диапазон измерения температуры
- 0 - 34,75°C (деление 0,25°C)
2. Предел контроля температуры
- 5 - 30°C(деление 0,25°C)
3. Точность показаний
- +/-1°C
4. Точность показаний часов
- +/- 70 секунд/месяц
5. Количество программ
- 6 постоянных - 3 - меняющиеся
6. Колебания температуры
- 0,5°C либо 1°C
(по умолчанию установлены на 0,5°C)
7. Режим работы
- «обогрев» либо «охлаждение»
(по умолчанию установлен «обогрев»)
8. Минимальный цикл кондиционирования воздуха
- 5 минут
9. Максимальный ток нагрузки
- 5А (при индуктивной нагрузке 3А)
10. Электропитание
- 2-е батарейки тип R-6
11. Габаритные размеры
- 154x80x30 (шир.\выс.\глуб.)
12. Температура срабатывания
- от 0° до 45°C
13. Температура хранения
- от 20°C до +60°C
14. Относительная влажность
- от 5% до 90%.